

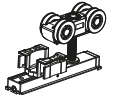









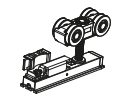
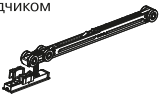
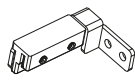
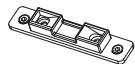

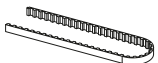
FM911C

Система раздвижных
межкомнатных перегородок
из алюминиевого профиля.

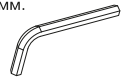

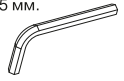
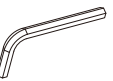
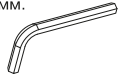
Наименование	Количество	Наименование	Количество
Внешний ролик 	1	Внутренний ролик с доводчиком 	1
Внутренний ролик 	1	Внешний ролик с доводчиком 	1
Фиксатор ремня 	1	Активатор доводчика 	2
Приводной ролик 	2	Винт M4x6 	2
Ремень привода 	1	Нижний направляющий ролик 	2
Саморез 3.5x12 	4	Фиксирующая площадка 	4
Шестигранный ключ 2 мм. 	1	Винт с внутренним шестигранным шлицем M4*12 	8
Шестигранный ключ 2,5 мм. 	1		1
Шестигранный ключ 4 мм. 	1		

Особенности	Ширина полотна двери	Вес одной двери	Толщина полотна двери
Двустороннее плавное закрывание	820mm -1200mm	≤ 80Kg	35-60mm

Аксессуары для установки стационарных дверей в комплект не входят.

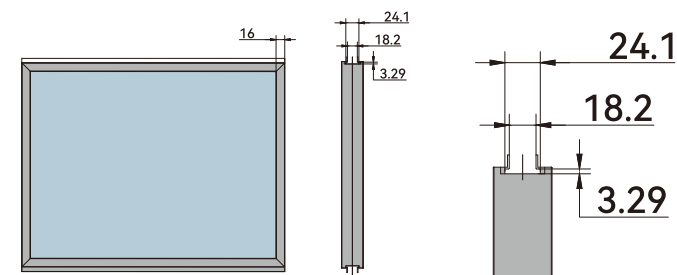
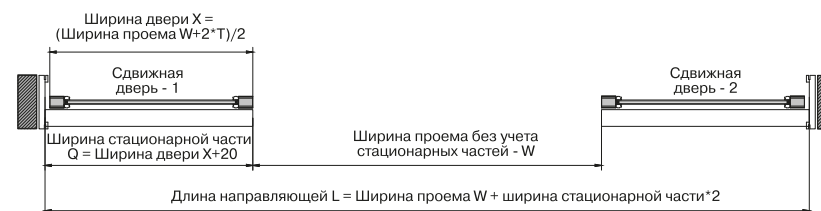
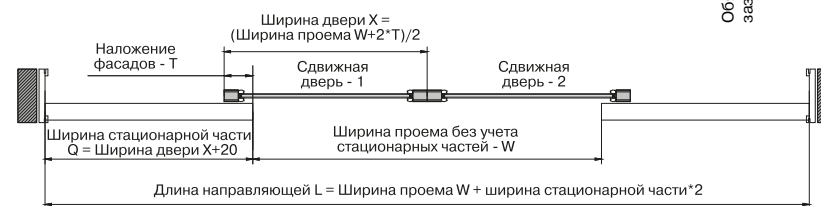
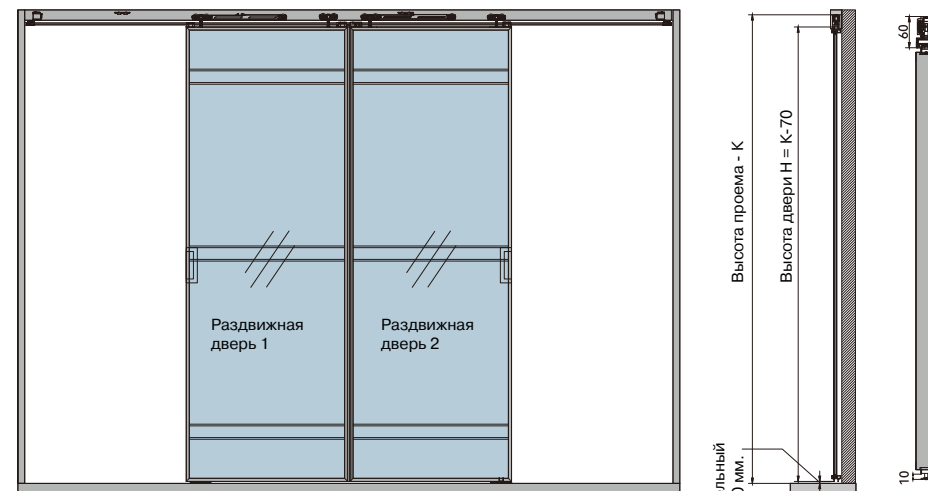
Размеры двери

2. Установка аксессуаров в направляющую

Установите все элементы согласно последовательности изображенной на схеме.
Устанавливаем в направляющую слева направо:

1. Приводной ролик
2. Внешний ролик
3. Активатор доводчика
4. Внутренний ролик с доводчиком
5. Внутренний ролик
6. Внешний ролик с доводчиком
7. Активатор доводчика
8. Приводной ролик

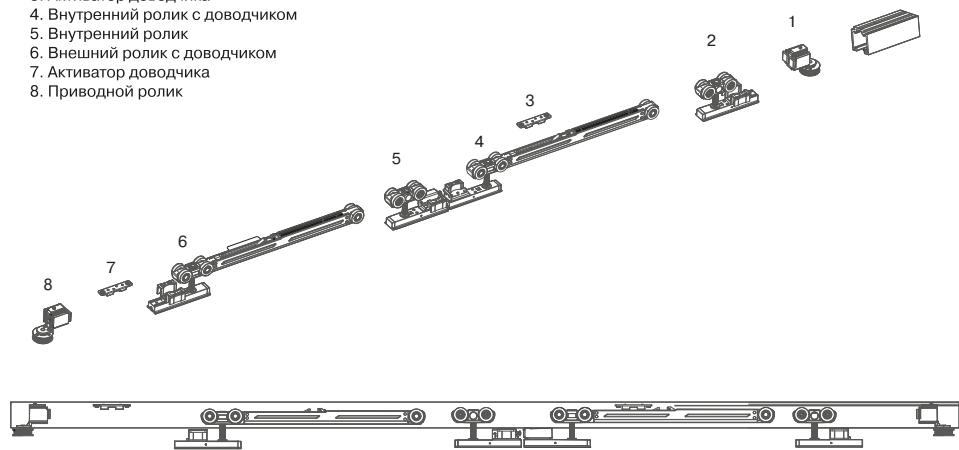

3. Установка приводного ремня

Накиньте ремень привода на приводные ролики, обеспечьте натяжение ремня без провисаний и скрепите концы фиксатором ремня с помощью винтов M4x4 с головкой под шестигранник 2 мм.

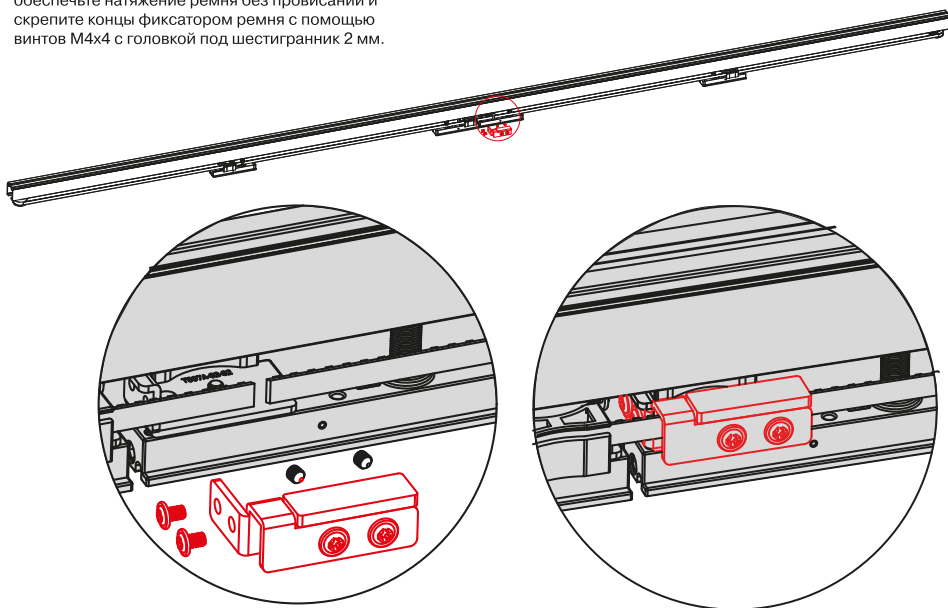

4. Установка аксессуаров двери

Установите фиксирующие площадки в верхний паз дверей, согласно схеме.

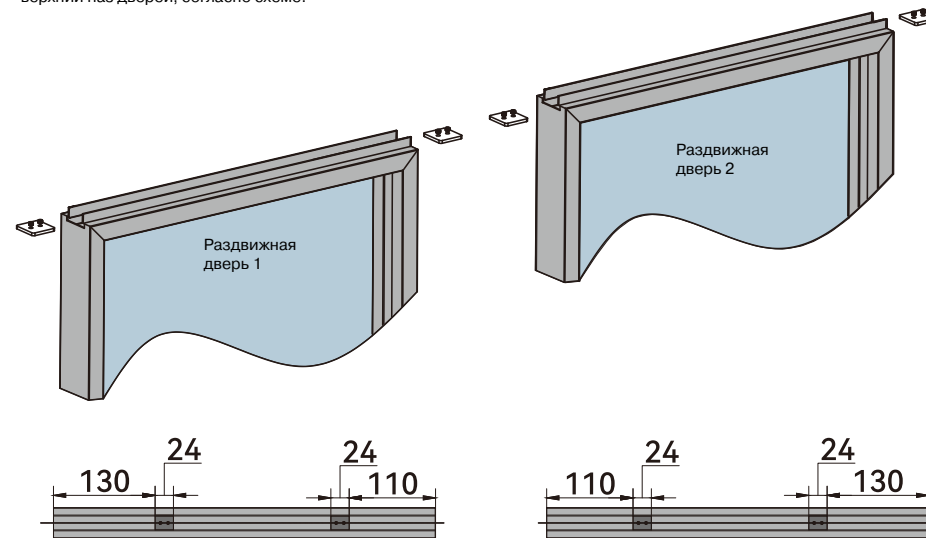

5. Установка нижних направляющих роликов

После того как двери навешены, закройте обе двери в центре и установите нижние направляющие ролики в местах указанных на картинке.

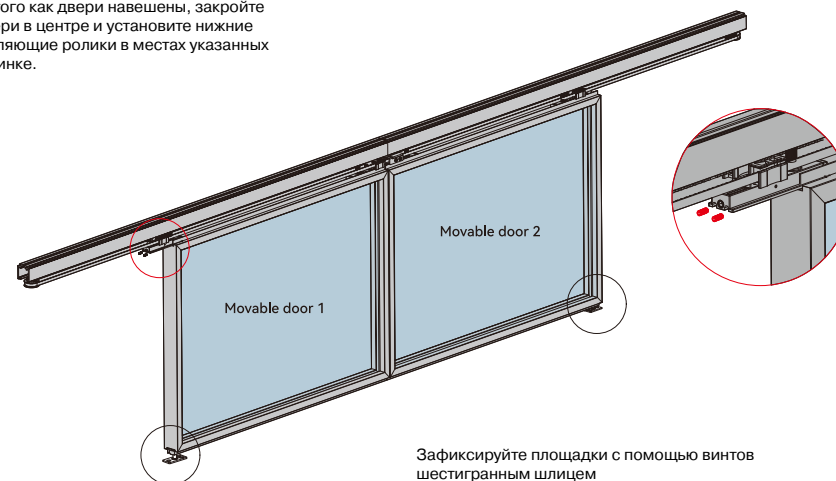

Зафиксируйте площадки с помощью винтов шестигранным шлицем

7. Фиксация приводного ремня

Откройте обе двери, проденьте ремень в специально предусмотренный карман на внутренних роликах. Закрутите винты.

