

- Плавное закрывание
- Простой монтаж
- Широкий диапазон регулировок фасада
- Нагрузка 40 кг

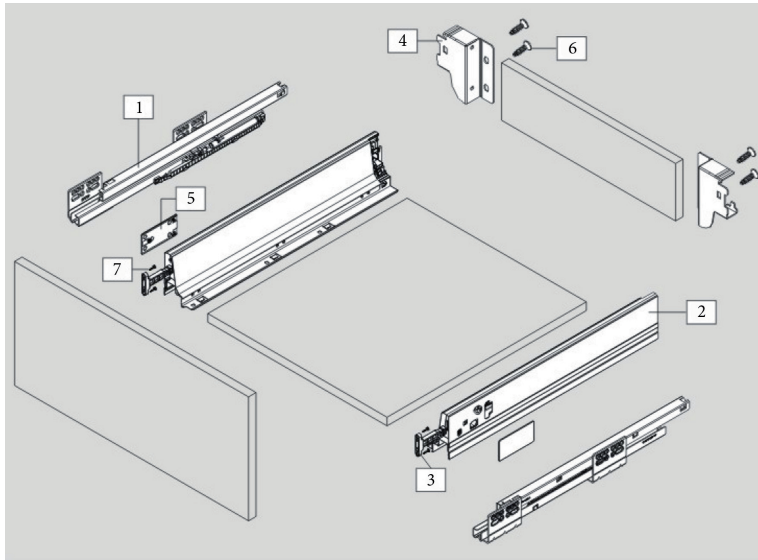
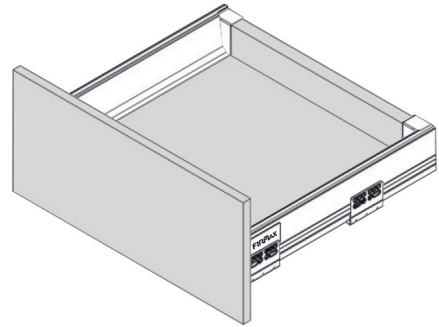

Комплектация:

- 1 - направляющая - 2 шт.
- 2 - боковая стенка ящика - 2 шт.
- 3 - крепление фасада - 2 шт.
- 4 - крепление задней стенки - 2 шт.
- 5 - заглушка с логотипом - 2 шт.
- 6 - саморез 4 x 16 - 16 шт.
- 7 - саморез 4 x 19 - 4 шт.
- 8 - инструкция - 1 шт.

Размеры для изготовления задней стенки и дна ящика:



Схема присадки фасада ящика:



Схема присадки направляющих:

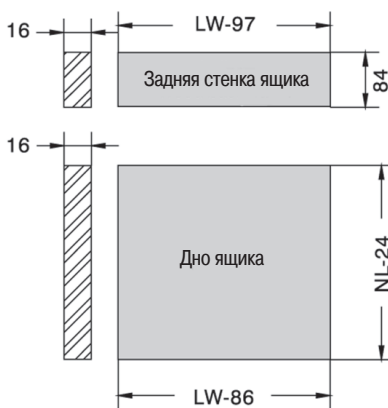

Установочные размеры ящика

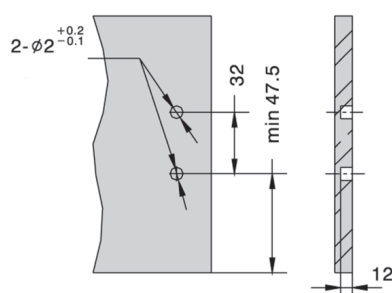
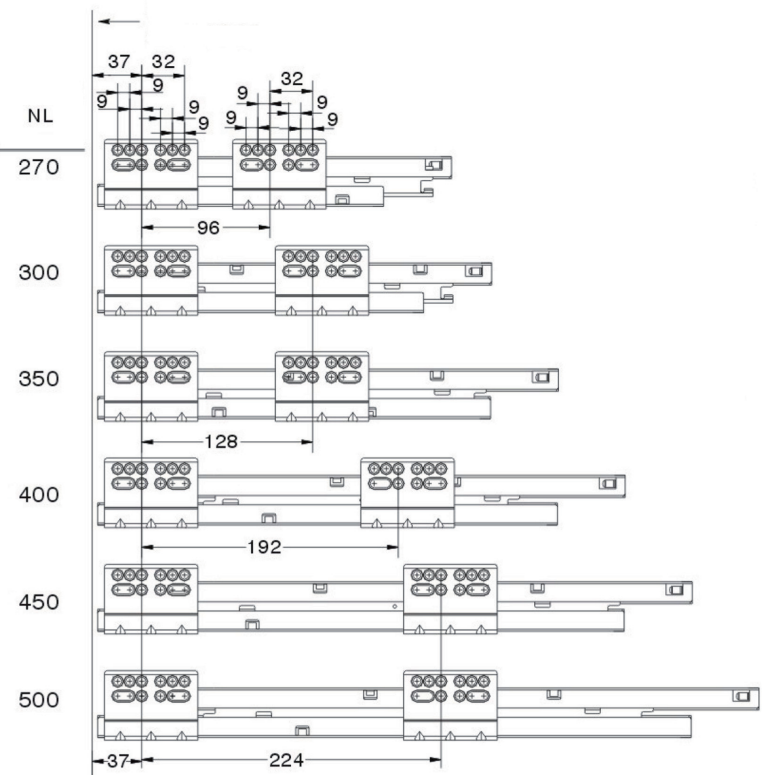
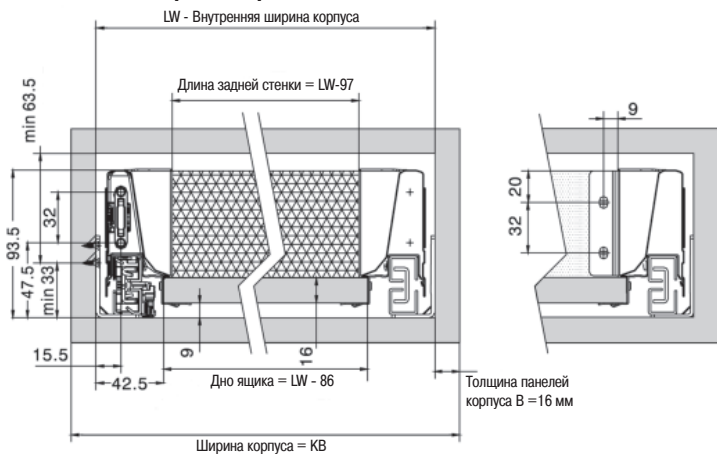

Расчет минимальной глубины корпуса

$$LT = NL + 3$$

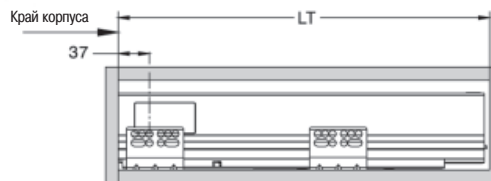

LT - минимальная глубина корпуса для установки ящика

NL - длина ящика

Последовательность сборки, монтажа и демонтажа ящика

1. Прикрепить крепления к задней стенке при помощи саморезов

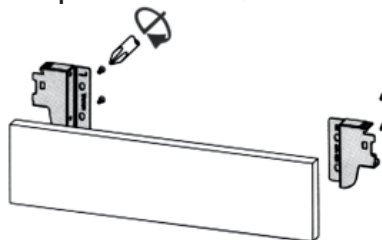

2. Соедините боковины ящика с задней стенкой

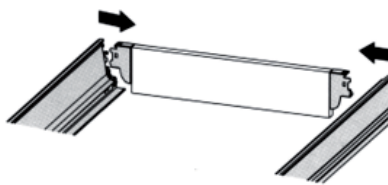

3. Вставьте дно ящика

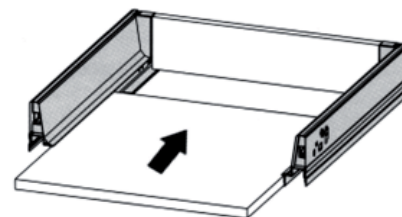

4. Закрепите дно ящика саморезами

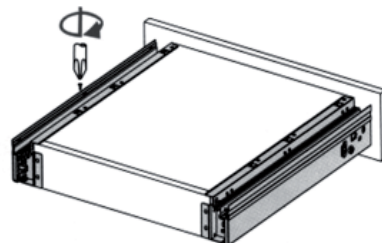

5. Соедините фасад со стенками ящика, предварительно закрепив на нем крепления

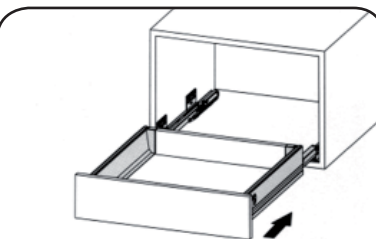
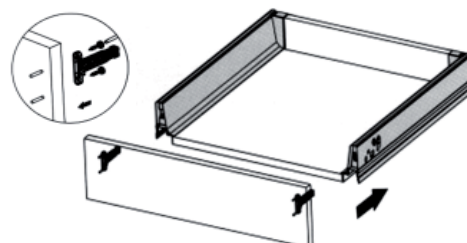

6. Вставьте ящик в шкаф до полной фиксации на направляющих

7. Отрегулируйте фасад ящика и установите заглушку

Горизонтальная регулировка

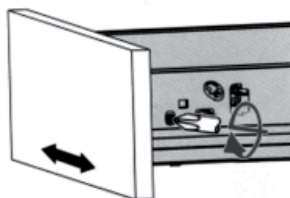

Вертикальная регулировка

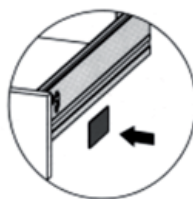
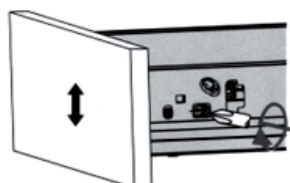

Демонтаж:

Снимите заглушки

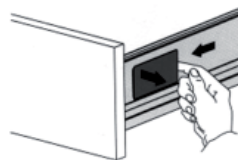

Демонтаж фасада

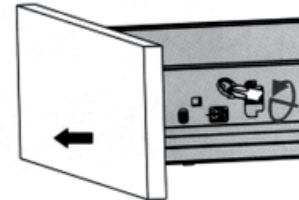

Демонтаж ящика с направляющих

