

Среднеподвесное окно
FUTURA 3D ЕВРОПА3

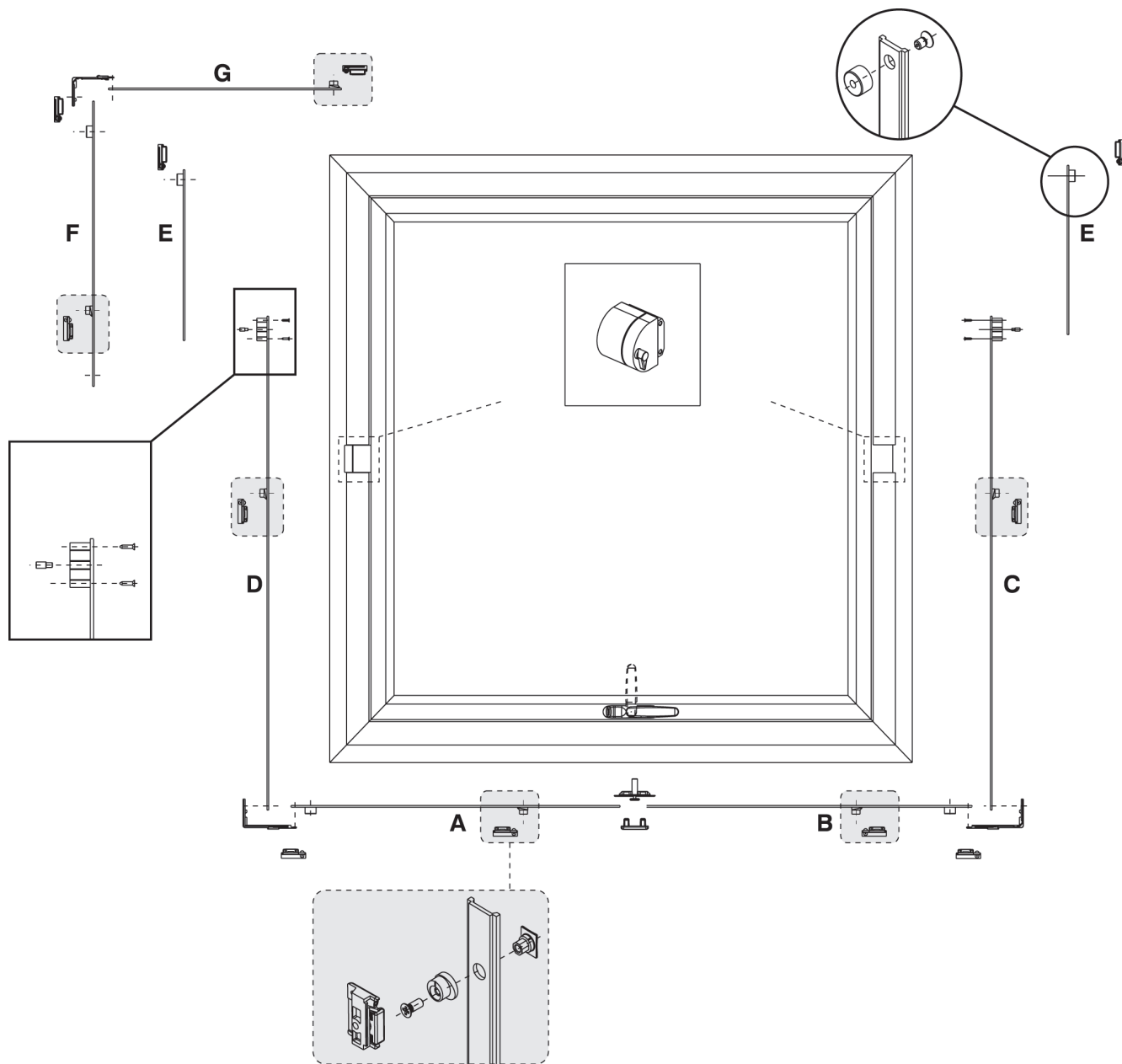



Фурнитура для окон

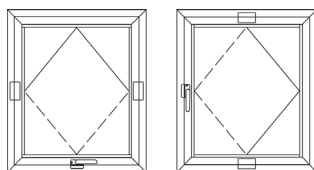

Среднеподвесное окно FUTURA 3D ЕВРОПАЗ

Наименование		Артикул	Европаз 14–18		Европаз 10–14	
			Ширина, мм		Ширина, мм	
			551–1200		1201–1700	
			Высота, мм		Высота, мм	
			600–1200	1201–2500	600–1200	1201–2500
Ручка UNICA	белый	GIE0090.07	1	1	1	1
Вилка для ручки UNICA		GIE4655	1	1	1	1
Приемный элемент UNICA		GIE0470	1	1	1	1
Петли 80 кг	белый	GIE0702.07	1	1	1	1
Комплект ср. под. окна		GIE4700	1	1	1	1
Ответная планка		GIE1271		4	2	6
Запор регулируемый		GIE0016	4	8	6	10
Передача угловая		GIE1369		1		1

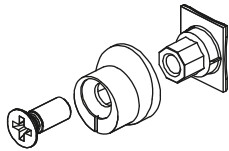
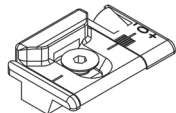
Артикул ТБМ	Артикул Giesse	Рисунок	Артикул ТБМ	Артикул Giesse	Рисунок
GIE0016	04030000K		GIE1271	01353000K	
Запор регулируемый (±1,2 мм)			Планка ответная регулируемая ±2,5 мм. Применяется для установки в Европаз 10–14, 14–18		
GIE0090.07	01150410		GIE1369	04019000K	
Ручка UNICA, цвет белый			Передача угловая. Применяется для установки в Европаз 10–14, 14–18		
GIE0470	04099000		GIE4655	02407000	
Приёмный механизм под ручку UNICA			Дилка 20 мм, для ручки UNICA		
GIE0702.07	01441410		GIE4700	02197000S	
Петли среднеподвесного окна 80 кг, цвет белый			Комплект запоров среднеподвесного окна. Применяется для установки в Европаз 10–14, 14–18		

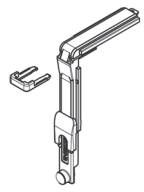
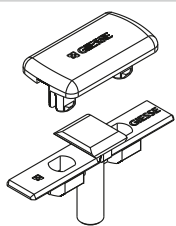
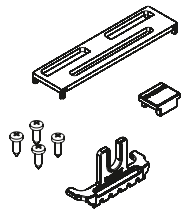
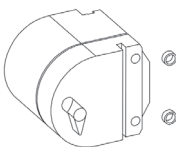
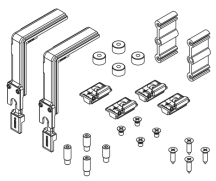
¹ При подборе фурнитуры следуйте рекомендациям производителя профиля.

² При использовании винтов М6 и закладных пластин из стали, можно получить несущую способность до 150 кг. Дополнительные элементы крепления изготавливаются вручную.